

*Magic*  
Superautomatica  
de luxe

**TYPE SUP 012**

- Libretto d'uso e manutenzione
- User's and maintenance booklet
- Cahier des instruction pour le mode d'emploi et d'entretien
- Bedienungs- und Wartungsanleitung
- Manual de instrucciones para el uso y mantenimiento
- Manual de instruções e manutenção
- Gebruiks- en Onderhoudaanwijzing

 **Saeco** 

**Congratulazioni!**

*Ci congratuliamo con Voi per l'acquisto di questa macchina per caffè espresso, di qualità superiore, e vi ringraziamo per la fiducia accordataci.*

*Prima di mettere in funzione la macchina, vi consigliamo di leggere attentamente le istruzioni per l'uso che vi spiegano come utilizzarla, pulirla e mantenerla in perfetta efficienza.*

*We congratulate for having bought this top-quality espresso machine and thank you for choosing Saeco.*

*Before operating the machine, we recommend to read the following instructions thoroughly which explain how to use, clean and maintain the machine.*

**Félicitations!**

*Nous vous félicitons de l'achat de cette machine pour café express de qualité supérieure et Vous remercions pour Votre préférence.*

*Avant de mettre la machine en marche, nous Vous recommandons de lire attentivement ces instructions d'emploi qui expliquent comment employer, nettoyer et conserver la machine en parfait état de fonctionnement.*

*Wir gratulieren Ihnen zum Kauf dieser Espressomaschine höchster Qualität und danken Ihnen für Ihr Vertrauen.*

*Vor der Inbetriebnahme der Maschine empfehlen wir diese Bedienungsanleitung sorgfältig durchzulesen, die Anweisungen über den Gebrauch, die Reinigung und die Pflege der Maschine gibt.*

**Felicidades!**

*Congratulándonos con Ud por haber comprado esta máquina para café expreso, de calidad superior, Le agradecemos la confianza depositada en Saeco.*

*Antes de poner en marcha el aparato Le aconsejamos lea atentamente las instrucciones de empleo que explican como utilizarla, limpiarla y mantenerla correctamente.*

**Parabéns!**

*Damos-lhe os parabéns pela aquisição desta máquina de café de qualidade superior e agradecemos a fidelidade.*

*Antes de a colocar a funcionar, aconselhamos a ler atentamente as instruções de uso que explica como utiliza-la, limpa-la e mante-la em perfeita eficiência.*

**Gefeliciteerd!**

*Wij feliciteren u met het feit dat u dit espresso-apparaat van topkwaliteit gekocht heeft en wij danken u voor het in ons gestelde vertrouwen.*

*Voordat u het apparaat in gebruik neemt adviseren wij u deze gebruiksaanwijzing aandachtig te lezen. In deze gebruiksaanwijzing wordt namelijk uitgelegd hoe u het apparaat het beste kunt gebruiken, schoonmaken en onderhouden zodat het apparaat lang meegaat.*

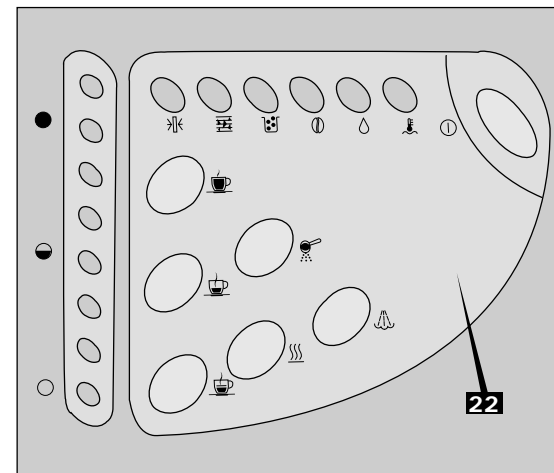
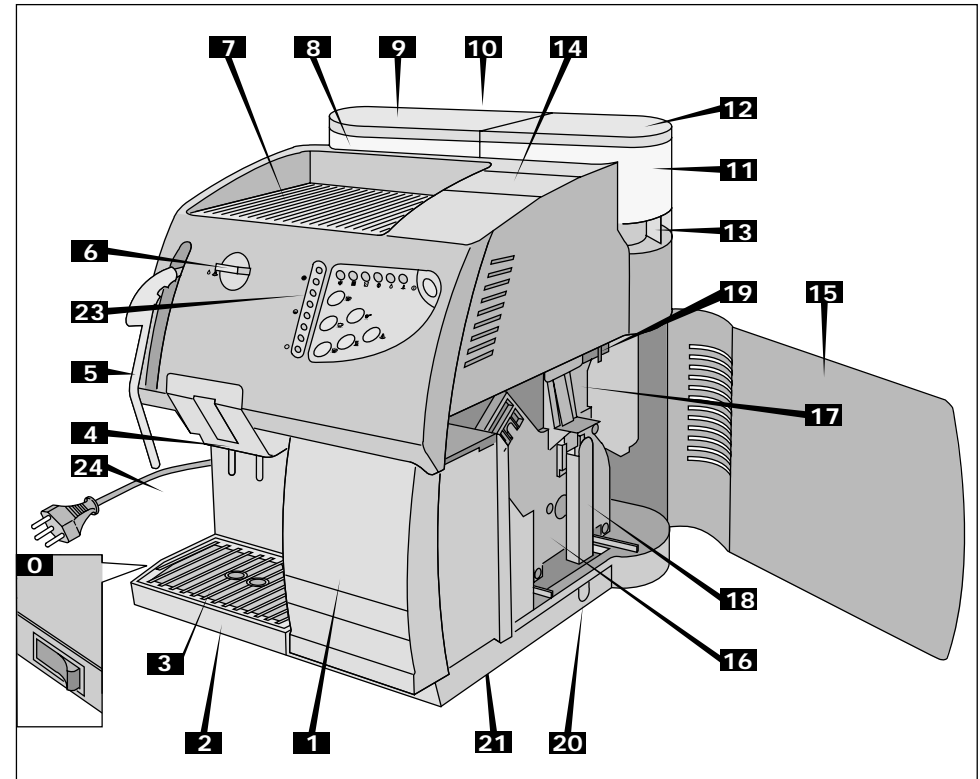

# 4

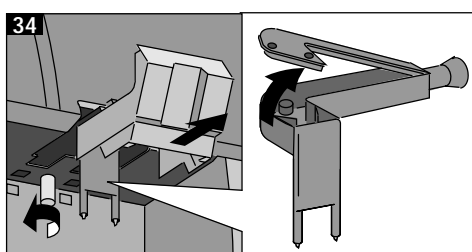
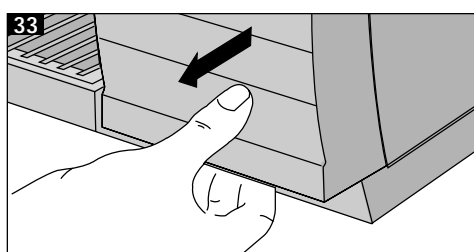
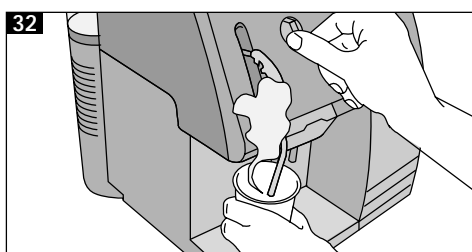
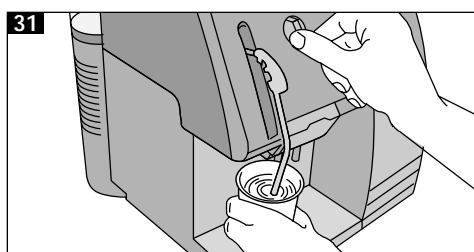
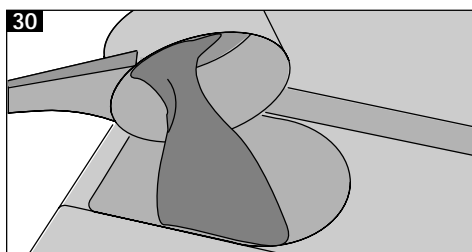
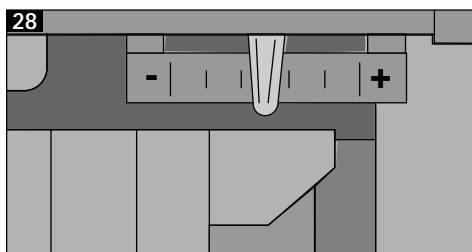
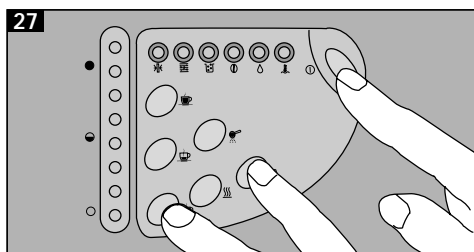
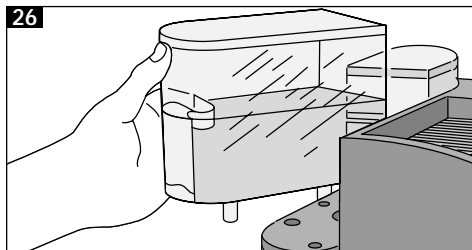
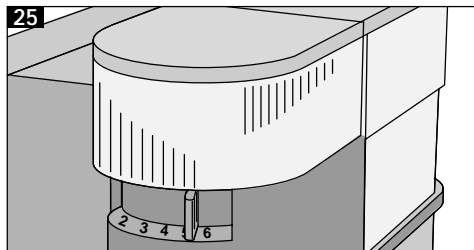

# 5

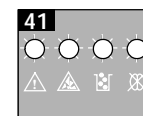
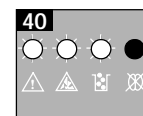
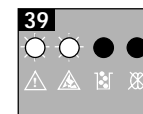
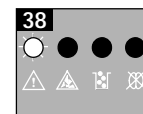
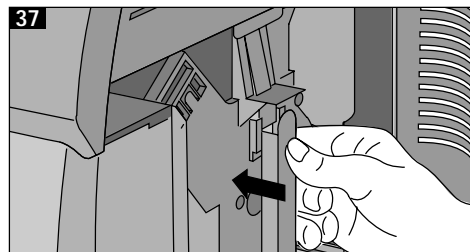
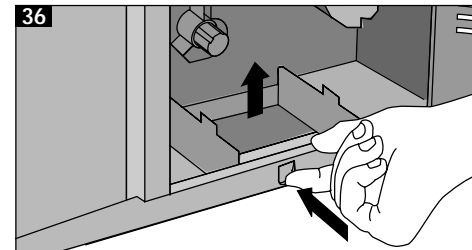
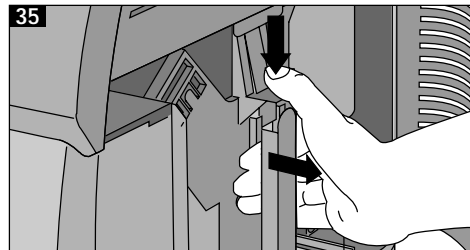



Das Warndreieck kennzeichnet alle für die Sicherheit wichtigen Anweisungen. Befolgen Sie diese immer, andernfalls können schwere Verletzungen die Folge sein!

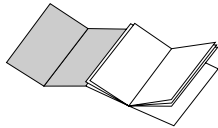

Die Abbildungen zum Text finden Sie auf den vorderen Umschlagseiten. Halten Sie diese zum Studium der Anleitung geöffnet.

### Einsatz der Betriebsanleitung

Diese Betriebsanleitung kann nicht jeden denkbaren Einsatz berücksichtigen. Für weitere Informationen oder bei Problemen, die in dieser Betriebsanleitung nicht oder nicht ausführlich genug behandelt werden, wenden Sie sich an autorisierte Fachleute.

### B

Mit Zahlen oder Buchstaben werden auf Abbildungen, Geräte- und Bedienungsteile verwiesen, wie hier z.B. für Bild B.

**Bewahren Sie die Betriebsanleitung sorgfältig auf, und geben Sie diese allenfalls an Nachbenutzer weiter.**

### Inhaltsverzeichnis

Seite

57 Technische Daten
59 Sicherheitsvorschriften
60 Übersicht der Bedienungs- und Geräteteile
60 Beschriftung Bedienungsfeld
61 Auspacken/Aufstellen
61 Stromanschluss
61 Inbetriebnahme und Bedienung
62 Entlüften

Seite

62 Programmieren der Kaffeemaschine
63 Dosierung Kaffee-Mahlmenge
63 Empfehlungen/Hinweise
64 Zubereitung
66 Eingebaute Sicherheitsvorrichtungen
67 Reinigung/Aufbewahrung/Wartung
70 Entsorgung
71 Störungen und deren Behebung

Nennspannung	siehe Schild unter dem Gerät
Nennleistung	siehe Schild unter dem Gerät
Abmessungen (Länge x Breite x Höhe)	ca. 385 x 330 x 395 mm
Gehäusematerial	elektroverzinkter Stahl und Kunststoff ABS.
Gewicht	ca. 1,3 Kg
Kabellänge	ca. 1,2 m
Funktionssystem	Thermoblock-Durchfluß-System mit Schwingkolbenpumpe
Temperaursteuerung	elektronisch
Mahlwerkeinstellung	Rasterfeineinstellung
Tassenspeicherungen	0 - 250 ml ca.
Frischwasserbehälter	abnehmbar, transparent
Wasserentnahme	elektronisch, stufenlos
Fassungsvermögen Frischwasserbehälter	ca. 2,4 l
Kaffeebohnenbehälter	ca. 300 g Bohnen
Heißwasser- / Dampfdüse	schwenkbar, mit Verbrennungsschutz
Heißwasser-/ Dampfenahme	stufenlos, regulierbar
Aufheizzeit	ca. 2 Minuten
Zubereitungszeit	- Espresso ca. 20 Sek./Tasse - Kaffee ca. 30 Sek./Tasse - Heißwasser ca. 60 Sek./Tasse - Milch (Cappuccino) ca. 60 - 90 Sek. /Tasse
Überhitzungsschutz	eingebaut
Isolation	Schutzklasse I
Geprüft	siehe Schild unter dem Gerät
Erfüllt EN-Norm	EN 60335-2-15 · EN 55014
Produkte-Garantie	gemäß beiliegendem Garantieschein













### Zubehör (im Preis inbegriffen)

Meßlöffel für zweite Kaffeesorte
Schlüssel für Zentraleinheit
Reinigungspinsel für Mahlwerk
Streifen zur Prüfung des Wasserhärtegrades

Im Interesse der technischen Weiterentwicklung sind Konstruktions- und Ausführungsänderungen am Gerät vorbehalten.

- |   |   |
|---|---|
| 0 Netzschalter                                  | 12 Deckel für Kaffeebohnenbehälter                    |
| 1 Kaffeesatzbehälter                            | 13 Verstellhebel Mahlfeinheit                         |
| 2 Abtropfschale                                 | 14 Behälter für Kaffeepulver mit Deckel               |
| 3 Abtropfrost                                   | 15 Servicetüre  |
| 4 Kaffeeauslauf-System (abnehmbar)              | 16 Zentraleinheit                                     |
| 5 Dampf-/Heisswasserdüse mit Verbrennungsschutz | 17 Einfülltrichter                                    |
| 6 Drehknopf Dampf / Heisswasser                 | 18 Griff zur Montage und Demontage der Zentraleinheit |
| 7 Warmhalteplatte bzw. Abstellfläche für Tassen | 19 Einstellhebel für Kaffeemenge                      |
| 8 Frischwasserbehälter                          | 20 Schublade für Kaffeepulverreste                    |
| 9 Deckel für Frischwasserbehälter               | 21 Drehring (abnehmbar)                               |
| 10 Wasserstandsanzeige                          | 22 Bedienungsfeld mit Kontrolleuchten                 |
| 11 Kaffeebohnenbehälter                         | 23 LED-Anzeige: zeigt Tassenfüllmenge an              |
|   | 24 Netzkabel  |



## Beschriftung Bedienungsfeld

- |  |   |
|--|---|
|  Kontrollanzeige Zentraleinheit<br>Anzeige leuchtet: Zentraleinheit ist nicht korrekt eingesetzt<br>Anzeige blinkt: Zentraleinheit fehlt                 |  Kontrollanzeige Temperatur<br>Anzeige leuchtet nicht: Betriebstemperatur zu niedrig<br>Anzeige leuchtet: Richtige Betriebstemperatur<br>Anzeige blinkt: Betriebstemperatur zu hoch, es muss entlüftet werden |
|  Kontrollanzeige Entkalkung<br>Anzeige leuchtet: Entkalkung muss vorgenommen werden   |  Standby-Anzeige<br>Anzeige leuchtet: Energiesparmodus aus<br>Anzeige blinkt: Energiesparmodus ein   |
|  Kontrollanzeige Kaffeesatzbehälter<br>Anzeige leuchtet: Behälter ist voll<br>Anzeige blinkt: Behälter ist nicht korrekt eingesetzt                     |  Starttaste 1 bzw. 2 Tasse/n Kaffee normal   |
|  Kontrollanzeige Kaffeebohnenbehälter<br>Anzeige leuchtet: Kaffeebohnen-Behälter ist leer<br>Anzeige blinkt: Mahlwerk ist blockiert                     |  Starttaste 1 bzw. 2 Tasse/n Espresso  |
|  Kontrollanzeige Frischwasserbehälter<br>Anzeige leuchtet: Wasserbehälter ist leer<br>Anzeige blinkt: Pumpe saugt kein Wasser, es muss entlüftet werden |  Starttaste 1 bzw. 2 Tasse/n Kaffee gross  |
|  |  Taste zur Anwahl Kaffeepulver   |
|  |  Taste zum Ein-/Ausschalten der Warmhalteplatte  |
|  |  Taste zum Ein-/Ausschalten des Dampfes  |

## Auspacken/Aufstellen

Die Originalverpackung ist speziell robust gestaltet für eine bedenkenlose Spedition mit der Post. Bewahren Sie die Verpackung für einen allfälligen Service auf.

Beachten Sie beim Aufstellen der Kaffeemaschine folgende Sicherheitshinweise:

-  Stellen Sie das Gerät an einem stand-sicheren Ort auf.
-  Achten Sie darauf, dass Kinder keine Gelegenheit erhalten, mit dem Gerät zu spielen.
-  Gerät nie auf heiße Oberflächen oder in die Nähe von offenen Flammen abstellen.

Benutzen Sie die Kaffeemaschine möglichst immer mit dem Drehring (21). Achten Sie bei der Montage darauf, dass der Drehring an der vorgesehenen Stelle auf der Geräteunterseite einrastet.

Die Kaffeemaschine ist betriebsbereit.

## Stromanschluss



-  Bitte beachten Sie, dass unsachgemässer Umgang mit Strom tödlich sein kann.

Die Kaffeemaschine nur an Wechselstrom anschliessen. Die Spannung muss mit dem Typenschild des Gerätes übereinstimmen.

-  Niemals ein defektes Netzkabel verwenden. Defekte Kabel und Stecker müssen durch autorisierte Fachleute sofort ersetzt werden.

-  Verwenden Sie nur dann ein Verlängerungskabel, wenn Sie sich zuvor von dessen einwandfreiem Zustand überzeugt haben. Das Verlängerungskabel muss mit einem Mindest-Querschnitt von 1mm<sup>2</sup> und einem Dreipol-Stecker ausgerüstet sein.

## Inbetriebnahme und Bedienung

-   **Gefahr!**  
**Strom kann tödlich sein!**  
**Stromführende Teile niemals in Verbindung mit Wasser bringen: Kurzschlussgefahr!**  
**Heisser Dampf und heisses Wasser können Verbrennungen verursachen!**  
**Niemals Dampf/Heisswasserstrahl auf Körperteile richten, Düse und Warmhalteplatte mit Vorsicht anfassen: Verbrennungsgefahr!**  
**Bitte halten Sie die auf Seite 58/59 aufgeführten Sicherheitsvorschriften für Ihre Sicherheit und für die Sicherheit Dritter strikte ein.**

-  Das Gerät nie ohne Wasser und ohne Kaffeebohnen in Betrieb nehmen.

Messlöffel für das Kaffeepulver, Reinigungspinsel und Schlüssel für Zentraleinheit aus dem Kaffeesatzbehälter (1) herausnehmen und an einem Ort für den Gebrauch sinnvoll verstauen.

Ziehen Sie das Netzkabel (24) hinten am Gerät auf die benötigte Länge heraus.

- 25** Der Kaffeebohnenbehälter (11) ist mit zwei Schrauben fest arretiert. Deckel (12) entfernen, frische Kaffeebohnen (ca. 300g) einfüllen und Deckel wieder auf Kaffeebohnenbehälter aufsetzen. Mahlgrad mit dem Verstellhebel (13) auf Nummer «5» auf der Mahlfeinheitsskala einstellen.

 Dem Kaffeebohnenbehälter niemals andere Stoffe als Kaffeebohnen hinzugeben: Geräteschaden!

 Vor dem Einfüllen der Kaffeebohnen kontrollieren, ob der Behälter für das Kaffeepulver geschlossen ist, damit nicht versehentlich Kaffeebohnen hineingeraten: Geräteschaden!

Frischwasserbehälter (8) abnehmen, Deckel (9) entfernen und Behälter mit Kaltwasser füllen, ca. 2,4 l. Das Auslaufen des Wassers wird durch ein Ventil am Boden des Behälters verhindert.

**Bevor der Wasserbehälter eingesetzt wird, überprüfen Sie, ob der Bohnenbehälterdeckel aufgesetzt ist.**

**26** Den Frischwasserbehälter wieder einsetzen. Nach dem Wiedereinsetzen des Behälters nochmals einen leichten Druck auf den Behälter geben, um das Ventil einzurasten. Das Ventil öffnet sich somit automatisch. Den Deckel auf den Behälter setzen.

 Die max. Wasserfüllmenge nicht überschreiten.

 Immer kaltes Wasser einfüllen. Warmes oder heisses Wasser, oder andere Flüssigkeiten könnten das Gerät beschädigen.

 Das Gerät nie ohne Wasser betreiben. Vor jeder Benutzung sicherstellen, dass genügend Wasser im Tank ist.



Den Netzstecker in die Steckdose stecken und den Netzschalter drücken. Wenn das Warnlicht Energiesparmodus leuchtet, ist die Funktion aktiviert. Wenn das Warnlicht blinkt, den Energiesparmodus ausschalten, indem auf die Standby Taste gedrückt wird.

Das eingebaute Elektronik-System führt automatisch eine Selbst-Diagnose durch. Dabei auftretende Geräusche sind normal.

## Entlüften

Die Dampf-/Heisswasserdüse (5) auf die Abtropfschale (2) richten. Eine Tasse oder ein Gefäß unter die Dampf-/Heisswasserdüse stellen und den Drehknopf für Dampf/Heisswasser (6) im Gegenuhrzeigersinn öffnen.



Die Pumpe läuft automatisch an. Warten Sie, bis das Wasser mit einem ruhigen Strahl ausströmt. Danach Drehknopf wieder schliessen. Das Gerät ist jetzt entlüftet.

**Wichtig:** Es empfiehlt sich, vor der ersten Inbetriebnahme, bei längerem Nichtgebrauch oder wenn der Frischwasserbehälter vollständig entleert wurde, die Kaffeemaschine zu entlüften. Ebenfalls beim Blinken der Kontrollanzeigen Temperatur  oder Frischwasserbehälter  muss eine Entlüftung des Gerätes vorgenommen werden.

**Sobald die Kontrollanzeige Temperatur aufleuchtet, ist die Kaffeemaschine betriebsbereit.**

## Programmieren der Kaffeemaschine

**27** Um in den Programmiermodus zu gelangen wird die Maschine mit dem Netzschalter abgestellt.

Dann auf die Tasten Dampf  und Starttaste Kaffee Espresso  drücken, die Tasten gedrückt halten und gleichzeitig das Gerät wieder mit dem Netzschalter einschalten. Tasten loslassen.

Wasserhärte einstellen

Um die Wasserhärte einzustellen, müssen Sie

zuerst mit dem mitgelieferten Teststreifen das Wasser untersuchen: Tauchen Sie den Streifen kurz (1 Sekunde) ins Wasser ein. Schütteln Sie das Wasser leicht ab.

Nach einer Minute können Sie das Testresultat ablesen.

Mit der Starttaste Kaffee gross  kann die Wasserhärte von 1 bis 4 eingestellt werden. Durch Tastendruck erhöht sich der Wert um 1, bei 4 beginnt der Zähler wieder bei 1. Kalkwerte siehe Seite 69, Punkt 45–48.

## Vormahlen

Das Vormahlen wird mit der Taste Warmhalteplatte  aktiviert.

Die Anzeige erfolgt durch leuchtende Taste.

Auf diese Weise wird jeweils nach unmittelbarem Leeren des Dosierers wieder ein Mahlvorgang ausgelöst.

Im Dosierer ist immer sofort eine gemahlene Portion bereit. Damit kann im semiprofessionellen Bereich Zeit eingespart werden.

## Vorbrauen

Mit der Starttaste Kaffee Espresso  wird das Vorbrauen aktiviert oder deaktiviert. Die Anzeige erfolgt durch leuchtende Taste.

Nachdem der Kaffee benetzt wurde, wird die Pumpe jeweils für zwei Sekunden abgestellt. Anschliessend wird der Brauzyklus weitergeführt.

## Dosierung Kaffee-Mahlmenge

**28** Mit dem Einstellhebel (19) können Sie zusätzlich die Kaffeemenge von 6 bis 9 Gramm wählen. Öffnen Sie die Servicetüre (15) und stellen Sie den Einstellhebel (19) auf die gewünschte Position.

**Hinweis:** Beim Öffnen der Servicetüre schaltet

das Gerät automatisch ab und ist daher nicht betriebsbereit, also Servicetüre wieder schliessen.

 Die Dosierung der Kaffee-Mahlmenge sollte nicht laufend verändert werden. Dauernde Verstellung schadet dem Auslaufverhalten und beeinträchtigt die Kaffeequalität.

## Empfehlungen/Hinweise

### Probelauf

Aus hygienischen Gründen empfiehlt es sich, auch nach längerem Unterbruch, das System richtig durchzuspülen.

Stellen Sie eine Tasse unter die Dampf-/Heisswasserdüse (5) und bedienen Sie den Drehknopf für Dampf/Heisswasser (6). Füllen Sie eine Tasse mit Wasser.

### Tassen vorwärmen

Sie können die Tassen vorwärmen, indem Sie die Tassen auf die Warmhalteplatte stellen.

### Kontrollanzeige Temperatur

Beim Einschalten des Gerätes leuchtet die Anzeige nach ca. zwei Minuten grün auf und zeigt an, dass das Gerät betriebsbereit ist.

### Kontrollanzeige Leerstand Kaffeebohnenbehälter

Beim Aufleuchten dieser Leuchtdiode stellt das Mahlwerk ab. Kaffeebohnen nachfüllen und Zyklus neu starten.

### Kontrollanzeige Leerstand Frischwasserbehälter

Bei Wassermangel stellt das Programm automatisch ab. Wasser auffüllen und das Gerät vor erneuter Kaffeezubereitung unbedingt zuerst entlüften. Das Programm kann ohne Entlüftung nicht gestartet werden. Für einen Neustart darf die rote

Kontrolllampe der Wasserstands-Anzeige nicht mehr leuchten oder blinken.

#### Mahlung

Sollte der Kaffee zu schnell (zu grobe Mahlung) oder zu langsam (zu feine Mahlung) in die Tasse fließen, so ist das Mahlwerk falsch eingestellt und muss entsprechend korrigiert werden:

Empfohlener Mahlgrad: Position 5

Zu grobe Mahlung = Korrektur auf eine tiefere Zahl (z.B. von 5 auf 3)

Zu feine Mahlung = Korrektur auf eine höhere Zahl (z.B. von 5 auf 7).

 Feinheitsgrad am Mahlwerk nur bei laufendem Mahlwerk verstellen, da sonst das Mahlwerk Schaden nehmen kann. Vermeiden Sie nach Möglichkeit extreme Einstellungen, z. B. Position 1, probieren Sie lieber zuerst eine andere Kaffeesorte aus. Nicht jeder Kaffee eignet sich.

#### Kaffee

Achten Sie auf frischen Kaffee und verwenden Sie eine Espresso Kaffee Mischung. Um einen starken und würzigen Espresso zu erhalten, nur speziell für Espresso-Maschinen geeignete Kaffeemischungen und kleine dickwandige Espresso-Tassen verwenden. Frischer Kaffee wird am besten kühl und luftdicht verschlossen aufbewahrt. Er lässt sich auch tiefrieren und direkt in gekühltem oder gefrorenem Zustand mahlen.

#### Wasserqualität

Für die Zubereitung eines bekömmlichen Kaffees ist nebst der Kaffeesorte, der richtigen Mahlung, der Wassertemperatur, speziell auch die Wasserqualität entscheidend. Wir empfehlen Ihnen die Verwendung eines Wasser-Entkalkers. Damit wird dem Wasser neben dem Kalk auch vorhandene unangenehme Geschmacksstoffe und organische Verunreinigungen entnommen. Zudem schont der

Wasser-Entkalker durch die teilweise Kalkentnahme auch das Heizsystem der Kaffeemaschine und verlängert damit die Lebensdauer Ihres Gerätes. Leeren Sie den Frischwasserbehälter täglich und füllen Sie ihn mit frischem Wasser wieder auf.

#### Betriebszeit

Die Kaffeemaschine kann ohne weiteres den ganzen Tag über eingeschaltet bleiben. Wir empfehlen Ihnen jedoch, bei längerem Nichtgebrauch das Gerät auszuschalten. Die Aufheizzeit für den Wiedergebrauch beträgt lediglich zwei Minuten.

#### Gerät ausschalten

Gerät erst ausschalten, wenn die automatische Kaffeezubereitung vollständig beendet ist.

### Zubereitung

#### Dosierung Tassenfüllmenge

Bei diesem Gerät können Sie die gewünschte Kaffeemenge genau auf Ihre Tassen abstimmen.

Die Wassermengen für die Tassen-Dosierung wurden vom Werk wie folgt voreingestellt:

 Espresso: 60 ml

 Kaffee normal: 125 ml

 Kaffee gross: bis max. 250 ml ca.

#### Änderung der Tassen-Dosierungen

Beispiel: Espresso

Drücken Sie bei betriebsbereiter Maschine auf die Starttaste Espresso  und bleiben Sie darauf, bis Sie die gewünschte Menge in Ihrer Tasse haben. Anschliessend Taste wieder loslassen. Jetzt erhalten Sie immer Ihre gewählte Menge Kaffee.

Auf die gleiche Weise können Sie auch die Wassermengen für Kaffee normal und Kaffee gross verändern bzw. neu einstellen.

Die Mengen für 2 Tassen werden damit automatisch übernommen.

Doppelte Kaffeeportionen bzw. 2 Tassen Durch zweimaliges Drücken der entsprechenden Starttaste wird eine doppelte Portion Kaffee zubereitet.

#### Bohnenkaffee

**29** Diese Kaffeemaschine mahlt für jede Tasse Kaffee eine frische Portion, bei zwei Tassen also auch zwei Portionen und zwar hintereinander. Dies ist eine wichtige Voraussetzung für eine optimale Kaffeequalität.

 Vor jedem Gebrauch prüfen, ob das Dampf-/Heisswasserventil zugedreht ist.

Stellen Sie den gewünschten Mahlgrad ein: empfohlener Mittelwert Position 5.

 Der Mahlgrad darf nur bei laufendem Mahlwerk verstellt werden, da sonst das Mahlwerk Schaden nehmen kann.

Je nach Verwendung eine oder zwei vorher erwärmte Tassen auf den Abtropfrost (3) unter das Auslauf-System (4) stellen. Drücken Sie die entsprechende Starttaste. Die Maschine gibt jetzt den gewählten Kaffee automatisch aus.

Durch Drücken irgendeiner Taste (ausser Warmhalteplatte oder Dampftrieb) kann der Kaffeevorgang unterbrochen werden, wenn beispielsweise eine zu hohe Wassermenge eingestellt wurde.

#### Pulverkaffee

 Beachten Sie, dass nur gemahlener Kaffee (mittelfeine Mahlung) verwendet werden darf. Niemals ganze Bohnen oder löslichen Kaffee verwenden!

 Gemahlene Kaffee erst kurz vor der Zubereitung in den Behälter einfüllen.

Gemahlener Kaffee altet schnell und verliert an Qualität.

**30** Mit dem mitgelieferten Messlöffel den gemahlene Kaffee in den Behälter (14) einfüllen **Es darf nur ein gestrichener Messlöffel eingefüllt werden.**

 Den gemahlene Kaffee nie andrücken, sonst ist die optimale Kaffeemenge pro Tasse nicht gewährleistet.

Nun auf die Taste zur Auswahl Kaffeepulver  und zusätzlich die entsprechende Starttaste (Kaffee normal, Espresso, Kaffee gross) für eine Tasse drücken.

Durch Drücken irgendeiner Taste (ausser Warmhalteplatte oder Dampftrieb) kann der Kaffeevorgang unterbrochen werden, wenn beispielsweise eine zu hohe Wassermenge eingestellt wurde.

#### Heisswasser

Der Heisswasserbetrieb ist vom Kaffeesystem getrennt und garantiert somit geschmacksneutrales heisses Wasser für Tee, Bouillon usw.



**31** Glas oder Tasse direkt unter die Dampf-/Heisswasserdüse (5) stellen und den Drehknopf (6) im Gegenuhrzeigersinn langsam aufdrehen. Das Heisswasser fließt nun automatisch aus. Nach Wasserentnahme Drehknopf wieder zurückdrehen.



#### Dampf

Für die Erhitzung von Milch oder anderen Getränken.

 Die Dampf-/Heisswasserdüse nach Gebrauch sofort mit einem feuchten Lappen reinigen. Rückstände, zum Beispiel von Milch, sind nur schwer zu entfernen.

 Nach der Dampfenahme ist das Gerät immer zu entlüften. Wird das Gerät nicht oder zu wenig entlüftet, ist das Programm für die Kaffeezubereitung infolge zu hoher Temperatur automatisch gesperrt.

 Wenn das Gerät auf Dampf  eingestellt ist, bleibt das Gerät für die automatische Kaffeezubereitung gesperrt.

Drücken Sie die Taste Dampf  und warten Sie, bis die Kontrollanzeige Temperatur  grün aufleuchtet. Dampf-/Heisswasserdüse (5) auf Abtropfrost (3) richten und den Drehknopf (6) im Gegenuhrzeigersinn leicht öffnen.

Warten Sie, bis das restliche Wasser in der Düse abgelaufen ist. Anschliessend die Dampf-/Heisswasserdüse ausschwenken und tief in die zu erwärmende Flüssigkeit eintauchen.

**32** Drehknopf Dampf/Heisswasser langsam bis zum Anschlag öffnen und die Flüssigkeit mit kreisenden Bewegungen von unten nach oben erhitzen.

Nach der Erhitzung des Getränkes den Drehknopf wieder zurückdrehen und die Düse sofort mit einem feuchten Lappen reinigen.

**Achtung:** Die Düse ist sehr heiss: Verbrennungsgefahr!

Wird kein Dampf mehr benötigt, Dampf-/Heisswasserdüse zurückschwenken, auf den Abtropfrost richten und Funktion durch Drücken auf Taste Dampf  ausschalten.

Anschliessend den Drehknopf für Dampf-/Heisswasser wieder öffnen und das Gerät solange entlüften (Pumpe läuft automatisch an) bis aus der Düse wieder Wasser mit einem ruhigen Strahl ausströmt (siehe auch Entlüften, Seite 62) und die Temperaturanzeige nicht mehr blinkt.

Drehknopf Dampf/Heisswasser wieder schlies-

sen.  
Das Gerät ist jetzt wieder bereit für die Kaffeezubereitung.

**Cappuccino-Schaum**  
Füllen Sie eine Tasse nur ca. 1/3 mit kalter Milch und führen Sie die Dampf-/Heisswasserdüse (5) knapp unter die Milchoberfläche.  
Kreisen Sie die Tasse, bis sich dichter Schaum gebildet hat.  
Erst dann die Dampf-/Heisswasserdüse ganz eintauchen, bis die Milch heiss ist.

## Eingebaute Sicherheitsvorrichtungen

**Kein Betrieb möglich**  
Bei geöffneter Servicetür ist das Gerät automatisch abgeschaltet und kann nicht betrieben werden. Bei fehlender Zentraleinheit ist Wasser- und Dampfentnahme möglich.

**Elektronische Überwachung der Kaffee-Mahldauer**  
Sobald der Kaffeebohnenbehälter leer ist, schaltet der Mahlvorgang nach ca. 20 Sekunden automatisch ab. Behälter mit Kaffeebohnen auffüllen. Der Kaffeezyklus kann anschliessend wieder neu gestartet werden.

**Elektronische Überwachung der Saugleistung der Pumpe**  
Sobald der Wasserbehälter leer ist, schaltet das Gerät automatisch ab.

**Vollautomatische Temperatursteuerung**  
Diese Steuerung sorgt für die richtige Temperatur bei Kaffee-, Heisswasser- oder Dampfbetrieb. Bei zu hoher Wassertemperatur wird die Kaffeezubereitung automatisch gesperrt. Mit Sicherheitsthermostat und Überhitzungsschutz.

**Steinsicherung**  
Auch beim auserlesensten Kaffee kann es vorkommen, dass sich kleine Steine unter den Bohnen befinden. Um Schäden zu vermeiden, ist das Mahlwerk mit einer Steinsicherung ausgestattet. Sollte ein Stein in das Mahlwerk gelangen, so macht sich dies durch lautes Rattern bemerkbar. Stellen Sie die Maschine sofort ab. Sollten Sie nicht in der Nähe sein, so stellt das Mahlwerk mittels eingebauter Automatik nach spätestens 20 Sekunden ab.

## Reinigung/Aufbewahrung/Wartung

**Reinigung**  
Eine stets sauber gehaltene Kaffeemaschine belohnt Sie durch eine optimale Kaffeequalität und wirkt sich vorteilhaft auf die Lebensdauer des Gerätes aus.

 Bevor Sie die Kaffeemaschine reinigen, Gerät ausschalten und den Netzstecker ziehen.

 Vor der Reinigung das Gerät abkühlen lassen.

 Das Gerät niemals ins Wasser oder in andere Flüssigkeiten tauchen: Geräteschaden!

 Reinigen Sie keine Geräteteile im Geschirrspüler!

 Trocknen Sie die Teile immer von Hand ab und nicht im Backofen oder in der Mikrowelle!

Frischwasserbehälter / Abtropfschale / Kaffeesatzbehälter / Kaffeeauslaufsystem / Gerät

**33** Damit der Serviceraum und die Zentraleinheit (16) sauber bleiben, empfehlen wir Ihnen, den Kaffeesatzbehälter (1) täglich, je nach Gebrauch, zu leeren.

Frischwasserbehälter (8), Abtropfschale (2), Abtropfrost (3) und Kaffeesatzbehälter (1) regelmässig mit einem nicht scheuernden Reinigungsmittel reinigen und anschliessend trockenreiben.

**34** Das Kaffeeauslaufsystem (4) kann zur Reinigung entfernt werden.  
Die Rändelschraube lösen und die Auslaufkanäle mit heissem Wasser gut reinigen.

Reinigen Sie von Zeit zu Zeit das Gerät mit einem feuchten Tuch und reiben Sie es anschliessend trocken.

Reinigen Sie je nach Bedarf den Behälter für Kaffeepulver (14) mit dem mitgelieferten Pinsel.

**Zentraleinheit**  
Die Zentraleinheit (16) ist immer zu reinigen, wenn der Kaffeebohnenbehälter nachgefüllt wird, mindestens aber ein- bis zweimal wöchentlich.

Gerät durch Drücken des Netzschalters ausschalten und Servicetüre (15) öffnen.  
Zuerst den Kaffeesatzbehälter (1) entnehmen.

**35** Zentraleinheit (16) am Haltegriff herausnehmen, indem kurz auf die PRESS-Stelle gedrückt wird.

Die Zentraleinheit kann mit hand warmem Wasser und ohne Spülmittel gereinigt werden. Achten Sie darauf, dass die beiden Chromstahlsiebe frei von Kaffeerückständen sind. Anschliessend trockenreiben.



**36** Nehmen Sie die Schublade für Kaffeepulverreste (20) zur Reinigung heraus. Verwenden Sie dabei ein nicht scheuerndes Reinigungsmittel.

Reinigen Sie den Serviceraum gründlich und setzen Sie anschliessend die Schublade für Kaffeepulverreste wieder ein.

**37** Schieben Sie die Zentraleinheit am Haltegriff wieder ein, bis sie hörbar einrastet und schliessen Sie die Servicetüre. Den Kaffeesatzbehälter wieder einschieben.

 **Drücken Sie beim Einschieben der Zentraleinheit niemals auf die PRESS-Stelle (Geräteschaden)!**

**Achtung:** Bei nicht richtig eingesetzter Zentraleinheit leuchtet die Kontrollanzeige , die Maschine ist für die Kaffeezubereitung gesperrt.

#### Mahlwerk

 Nie Wasser ins Mahlwerk geben: Geräteschaden!

#### Entkalkung

Durch das Entkalken werden sämtliche Flächen und Durchlässe von Verkrustungen befreit und garantiert die einwandfreie Funktion von Ventilen, Heizungssteuerungen und anderen wichtigen Elementen.

Hinweis: aufgrund der komplexen Bauweise des hydraulischen Kreislaufs der Kaffeemaschine betreffen die im folgenden beschriebenen Entkalkungszyklen (automatisch und konventionell) nicht alle Leitungen.

Davon ausgeschlossen sind leicht erreichbare Bestandteile wie die Brühgruppe (22) und der Verbindungszapfen aus Plastik zu dieser Einheit.

Je nach Kalkhaltigkeit des Wassers ist das Gerät alle drei bis vier Monate zu entkalken. In Gegenden mit sehr hoher Wasserhärte empfehlen wir Ihnen eine entsprechend öftere Anwendung.

Um Ihnen die Entkalkung zu erleichtern, ist diese Kaffeemaschine mit einer speziellen Kontrollanzeige  ausgerüstet.

Spätestens, wenn diese Anzeige leuchtet, ist die Maschine zu entkalken. Sie haben zusätzlich die Möglichkeit, diese Anzeige genau auf Ihre Wasserhärte einzustellen.

Vom Werk her ist das Gerät auf eine mittlere Wasserhärte von ca. 25° fH eingestellt, was das Aufleuchten der Kontrollanzeige  nach ca. 150 Litern bewirkt.

Die Wasserhärte können Sie nach Bedarf gemäss Seite 62 verändern.

Folgende Einstellungen sind möglich:

**38** Kalkwert 1: hartes Wasser, über 29° fH (14° dH), entspricht ca. 80 Liter Wasserdurchlauf

**39** Kalkwert 2: mittleres Wasser, von ca. 20° bis 29° fH (7° – 14° dH), entspricht ca. 150 Liter Wasserdurchlauf

**40** Kalkwert 3: weiches Wasser, von ca. 12° bis 20° fH (4 – 7° dH), entspricht ca. 300 Liter Wasserdurchlauf

**41** Kalkwert 4: sehr weiches Wasser, unter 10° fH (3° dH), entspricht über 500 Liter Wasserdurchlauf

In Gegenden mit hartem Wasser und zur gleichzeitigen Verbesserung der Kaffeequalität empfehlen wir die Verwendung eines Wasserfilters.

Dies schützt die Maschine und verringert die erforderlichen Entkalkungsabstände.

**Hinweis:** Benutzen Sie hierfür ein speziell geeignetes Entkalkungsmittel für Kaffeemaschinen.

**Auf keinen Fall darf Essig verwendet werden,**

**dieser würde das Gerät beschädigen.**

Zum Entkalken stehen Ihnen zwei Möglichkeiten zur Verfügung:

#### Automatische Entkalkung

Bei ausgeschalteter Kaffeemaschine Entkalkungslösung (gemäss Hinweis auf der Verpackung) in den Wasserbehälter geben.

Starten Sie das Gerät im Programmiermodus, siehe Seite 62, Punkt 27.

Stellen Sie ein genügend grosses Gefäss unter die Dampf-/Heisswasserdüse (5) und drehen den Dampf-/Heisswasser-Drehknopf (6) langsam auf. Der gesamte Inhalt des Wasserbehälters wird jetzt mit optimaler Durchlaufgeschwindigkeit durch das Gerät gepumpt und somit entfallen die Einwirk- und Wartezeiten.

#### Konventionelle Entkalkung

Bei ausgeschalteter Kaffeemaschine Entkalkungslösung (gemäss Hinweis auf der Verpackung) in den Wasserbehälter geben. Gefäss unter die Dampf-/Heisswasserdüse (5) stellen und Drehknopf für Dampf/Heisswasser (6) im Gegenzeigersinn langsam aufdrehen.

Durch Drücken des Netzschalters Gerät einschalten und ca. 1 Minute die Entkalkungslösung über die Düse ausfliessen lassen.

Drehknopf zurückdrehen. Die Maschine durch Drücken des Netzschalters wieder ausschalten und die Lösung ca. 5 Minuten einwirken lassen.



Wiederholen Sie den Vorgang zwei- bis dreimal, bis der gesamte Inhalt des Wasserbehälters mit der Entkalkungslösung über die Düse ausgeflossen ist.

Nach dem Entkalken den Frischwasserbehälter (8) gut ausspülen und mit frischem Wasser auffüllen. Gerät wieder einschalten und die Maschine gut durchspülen, indem Sie das eingefüllte frische

Wasser (ca. 2 Liter) über die Dampf-/Heisswasserdüse ausfliessen lassen.

So bleiben keine geschmacksbeeinträchtigenden Reste in der Maschine.

Die Kaffeemaschine ist wieder betriebsbereit.

Die Kontrollanzeige  erlischt automatisch, wenn Sie die Taste Dampf , bei eingeschalteter Maschine mindestens 5 Sekunden gedrückt halten.

#### Wichtig

Regelmässige Entkalkung schützt Ihr Gerät vor teuren Reparaturen. Schäden, die auf Unterlassung der notwendigen Entkalkung, falsche Handhabung oder Nichtbeachten der Betriebsanleitung zurückzuführen sind, fallen nicht unter Garantie. Sind Sie nicht sicher über den Härtegrad Ihres Wassers, so verlassen Sie sich am besten auf die Werkseinstellung.

#### Aufbewahrung

 Bei Nichtgebrauch Gerät ausschalten und Netzstecker ziehen.

 Die Kaffeemaschine an einem trockenen und für Kinder unzugänglichen Ort aufbewahren.

Wird das Gerät längere Zeit nicht benutzt, sollte es vor übermässigem Staub oder Schmutz geschützt werden.

#### Wartung

Die Kaffeemaschine sollte nebst einer gelegentlichen Funktionskontrolle regelmässig gemäss den Reinigungsvorschriften gesäubert werden.

## Entsorgung

Ausgediente Geräte sofort unbrauchbar machen. Netzstecker ziehen und Netzkabel durchtrennen. Ausgediente Kaffeemaschinen sollten möglichst bei einer öffentlichen Sammelstelle abgegeben werden.

## Störungen und deren Behebung



Bei Störungen, Defekt am Gerät oder bei Verdacht auf Defekt nach einem Sturz sofort den Netzstecker ziehen.

**Falls Sie eine Störung mit Hilfe der folgenden Übersicht nicht selber beheben können, wenden Sie sich an autorisierte Fachleute.**

Reparaturen am Gerät dürfen nur durch autorisierte Fachleute durchgeführt werden. Durch nicht fachgerechte Reparaturen können erhebliche Gefahren für den Benutzer entstehen.

Bei unfachgerechten Reparaturen kann keine Haftung für eventuelle Schäden übernommen werden. In diesem Fall erlischt auch jeglicher Garantieanspruch.

Fehler	Mögliche Ursache(n)	Behebung
Netzschalter leuchtet nicht auf	Keine Spannung auf Gerät	Stecker-Anschluss und Sicherung überprüfen
	Servicetüre offen	Servicetüre schliessen
Automatische Kaffeezubereitung startet nicht	Kontrollanzeige  leuchtet: Zentraleinheit nicht eingeschoben bzw. nicht verriegelt	Zentraleinheit einschieben bzw. verriegeln
	Taste Dampf  ist gedrückt	Funktion ausschalten und Maschine entlüften (siehe Seite 62)
	Kontrollanzeigen Leerstand Wasserbehälter oder Leerstand Kaffeebohnenbehälter leuchten auf	Wasser bzw. Kaffeebohnen auffüllen und durch Aus- und Einschalten des Gerätes Kaffeezyklus starten
	Kontrollanzeige Temperatur blinkt: Gerät wurde nach Dampfbenutzung nicht oder zu kurz entlüftet	Gerät nochmals richtig entlüften
	Kontrollanzeige Kaffeesatzbehälter blinkt: Behälter ist nicht richtig eingesetzt	Kaffeesatzbehälter richtig einsetzen
	Kontrollanzeige Kaffeebohnenbehälter blinkt: Mahlwerk ist blockiert	Mahlwerk reinigen
Es tritt anstelle des Kaffees nur Wasser aus	Taste zur Anwahl Kaffeepulver ist gedrückt ohne dass Kaffeepulver eingefüllt wurde	Ein gestrichener Messlöffel Kaffeepulver einfüllen
Kein Heisswasser/Dampf	Austrittsöffnung der Dampfdüse ist verstopft	Mit dünner Nadel Öffnung durchstossen
Kaffee fliesst zu schnell	Zu grobe Mahlung	Auf feinere Mahlung einstellen, z.B. von Position 5 auf 3
Kaffee fliesst zu langsam	Zu feine Mahlung	Auf gröbere Mahlung einstellen, z.B. von Position 5 auf 7
Kaffee ist zu wenig heiss	Tasse nicht vorgewärmt	Tasse auf Warmhalteplatte stellen
	Kontrollanzeige Temperatur leuchtet noch nicht	Abwarten bis Kontrollanzeige aufleuchtet
Kaffee hat keinen Schaum	Ungeeignete Kaffeemischung, Kaffee ist nicht mehr röstfrisch, Kaffeepulver ist zu fein oder zu grob gemahlen	Kaffeesorte wechseln
Das Gerät leistet weniger, die Aufheizzeit wird länger, die Wasserdurchlaufmenge stimmt nicht mehr	Das Gerät ist verkalkt	Das Gerät gemäss den Anweisungen auf Seite 68 entkalken
Zentraleinheit kann nicht herausgenommen werden	Zentraleinheit ist nicht in Grundstellung	Gerät einschalten, Servicetüre schliessen, Kaffeesatzbehälter einsetzen, Gerät geht selbständig in Grundstellung zurück